

Misurare sulle macchine utensili
Stili ed accessori





Stili ed accessori

m&h Inprocess Messtechnik GmbH è una delle aziende leader nella produzione di tastatori a contatto tecnologicamente avanzati per le macchine utensili. I sistemi di tastatori a contatto costruiti da m&h sono rinomati per i loro standard qualitativi e la costante innovazione. I tastatori a contatto m&h sono utilizzati con successo in molte aziende conosciute a livello mondiale. m&h offre una vasta gamma di stili di elevata qualità, corredati con accessori adeguati, per molteplici operazioni di misura sulle macchine utensili. Gli stili sono realizzati con materiali ad elevata durezza e si distinguono per il facile utilizzo.

M3 Stili ed accessori

■ M3 - Stili con gambo in metallo duro e sfera in rubino

	Lunghezza	Ø Sfera	Peso	Codice
	20 (0,79")	1 (0,04")	0,7g	21.00-T20/1-HM-M3
	20 (0,79")	2 (0,08")	0,7g	21.00-T20/2-HM-M3
	20 (0,79")	3 (0,12")	1,1g	21.00-T20/3-HM-M3
	20 (0,79")	4 (0,16")	1,6g	21.00-T20/4-HM-M3
	20 (0,79")	5 (0,2")	1,7g	21.00-T20/5-HM-M3
	20 (0,79")	6 (0,24")	1,9g	21.00-T20/6-HM-M3
	30 (1,18")	2 (0,08")	0,9g	21.00-T30/2-HM-M3
	30 (1,18")	3 (0,12")	1,4g	21.00-T30/3-HM-M3
	30 (1,18")	4 (0,16")	1,9g	21.00-T30/4-HM-M3
	30 (1,18")	5 (0,2")	2,0g	21.00-T30/5-HM-M3
	30 (1,18")	6 (0,24")	2,2g	21.00-T30/6-HM-M3

M3 Stili ed accessori

■ M3 - Stili con gambo in metallo duro e sfera in rubino

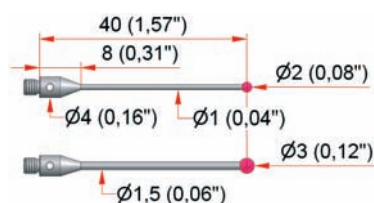

Lunghezza	Ø Sfera	Peso	Codice
40 (1,57'')	2 (0,08'')	1,0g	21.00-T40/2-HM-M3
40 (1,57'')	3 (0,12'')	1,6g	21.00-T40/3-HM-M3

■ M3 - Stili con gambo in carbonio e sfera in rubino

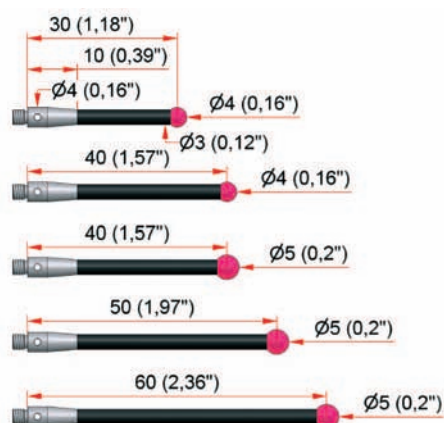

Lunghezza	Ø Sfera	Peso	Codice
30 (1,18'')	4 (0,16'')	1,0g	21.00-T30/4-CA-M3
40 (1,57'')	4 (0,16'')	1,1g	21.00-T40/4-CA-M3
40 (1,57'')	5 (0,2'')	1,1g	21.00-T40/5-CA-M3
50 (1,97'')	5 (0,2'')	1,3g	21.00-T50/5-CA-M3
60 (2,36'')	5 (0,2'')	1,4g	21.00-T60/5-CA-M3

■ M3 - Stili a cilindro

Materiale: alluminio anodizzato

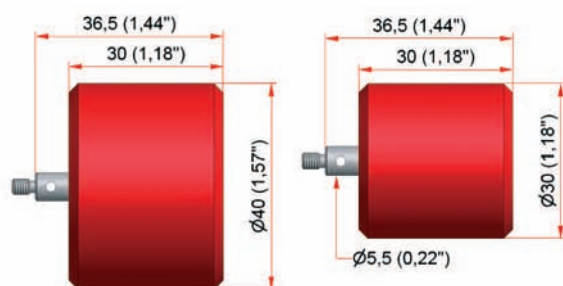

Lunghezza	Ø Cilindro	Peso	Codice
36,5 (1,44'')	30 (1,18'')	35g	21.00-T36,5/30-M3
36,5 (1,44'')	40 (1,57'')	45g	21.00-T36,5/40-M3

■ M3 - Prolunghe per stilo

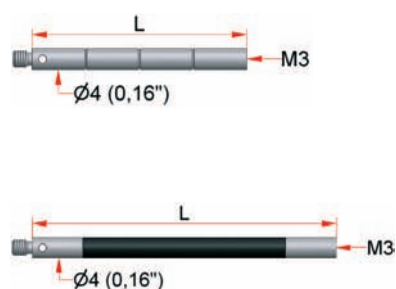

Lunghezza(L)	Materiale	Peso	Codice
10 (0,39'')	Acciaio inox	0,8g	21.00-TV10-ST-M3
20 (0,79'')	Acciaio inox	1,5g	21.00-TV20-ST-M3
30 (1,18'')	Acciaio inox	2,0g	21.00-TV30-ST-M3
40 (1,57'')	Acciaio inox	2,4g	21.00-TV40-ST-M3
40 (1,57'')	Carbonio	1,4g	21.00-TV40-CA-M3
60 (2,36'')	Carbonio	1,8g	21.00-TV60-CA-M3
100 (3,94'')	Carbonio	2,5g	21.00-TV100-CA-M3

M3 Stili ed accessori

■ M3 - Alberi di rottura e adattatori con punto di rottura

	Lunghezza	Attacco	Peso	Codice
	15 (0,59")	M3/M3	1,5g	21.00-S-M3/M3
	15 (0,59")	M3/M4	1,4g	21.00-S-M3/M4
	4 (0,16")	M3	0,6g	21.00-S-M3

■ M3 - Accessori

	Lunghezza	Attacco	Peso	Codice
	10 (0,39")	M3/M4	1,0g	21.00-TA-M3/M4
	13 (0,51")	M3	3,3g	21.00-TK-M3

■ M3 - Utensili di montaggio

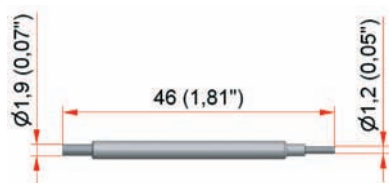

Perno di montaggio

Codice #0885



Chiave AF4mm

Codice #1665

M4 Stili ed accessori

■ M4 - Stili con gambo in acciaio inossidabile e sfera in rubino

	Lunghezza	Ø Sfera	Peso	Codice
	53 (2,09")	6 (0,24")	5,0g	91.00-T53/6-ST-M4
	83 (3,27")	6 (0,24")	7,5g	91.00-T83/6-ST-M4
	103 (4,06")	6 (0,24")	9,0g	91.00-T103/6-ST-M4

M4 Stili ed accessori

■ M4 - Stili con gambo in ceramica e sfera in rubino

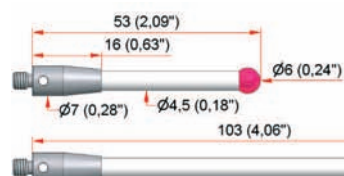

Lunghezza	Ø Sfera	Peso	Codice
53 (2,09")	6 (0,24")	5,6g	91.00-T53/6-KE-M4
103 (4,06")	6 (0,24")	8,7g	91.00-T103/6-KE-M4

■ M4 - Stili con gambo in metallo duro e sfera in rubino

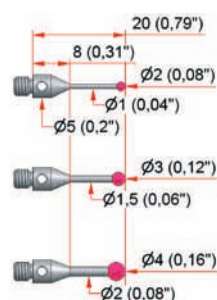

Lunghezza	Ø Sfera	Peso	Codice
20 (0,79")	2 (0,08")	1,2g	91.00-T20/2-HM-M4
20 (0,79")	3 (0,12")	1,4g	91.00-T20/3-HM-M4
20 (0,79")	4 (0,16")	1,7g	91.00-T20/4-HM-M4

■ M4 - Stili con gambo in acciaio inossidabile e sfera in rubino

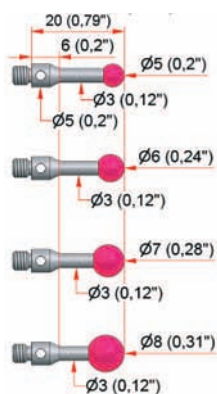

Lunghezza	Ø Sfera	Peso	Codice
20 (0,79")	5 (0,2")	1,8g	91.00-T20/5-ST-M4
20 (0,79")	6 (0,24")	2,0g	91.00-T20/6-ST-M4
20 (0,79")	7 (0,28")	2,2g	91.00-T20/7-ST-M4
20 (0,79")	8 (0,31")	2,5g	91.00-T20/8-ST-M4

■ M4 - Prolunghe per stilo

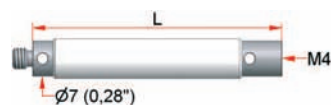
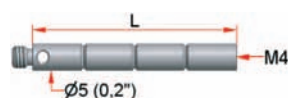

Lunghezza (L)	Materiale	Peso	Codice
20 (0,79")	Acciaio inox	2,0g	91.00-TV20-ST-M4
40 (1,57")	Acciaio inox	3,5g	91.00-TV40-ST-M4
60 (2,36")	Acciaio inox	5,1g	91.00-TV60-ST-M4
30 (1,18")	Ceramica	6,7g	91.00-TV30-KE-M4
50 (1,97")	Ceramica	8,9g	91.00-TV50-KE-M4
100 (3,94")	Ceramica	13,8g	91.00-TV100-KE-M4

M4 Stili ed accessori

■ M4 - Adattatori con punto di rottura

	Lunghezza	Attacco	Peso	Codice
	8 (0,31")	M4/M4	1,9g	91.00-S-M4/M4
	9,5 (0,37")	M4	2,5g	91.00-S-M4

■ M4 - Accessori

	Lunghezza	Attacco	Peso	Codice
	20 (0,79")	M4/M3	2,8g	91.00-TA-M4/M3
	18 (0,71")	M4	11,9g	91.00-TK-ST-M4

■ M4 - Stili a disco (Ø50)

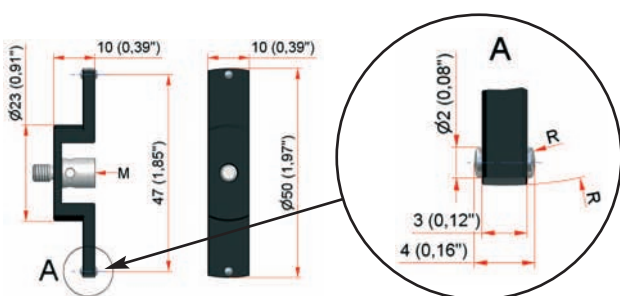

	Attacco	Peso	Codice
	M4	16,1g	91.00-TS-ST-M4
	M4/M3	16,1g	91.00-TS-ST-M4/M3

■ M4 – Adattatore a morsetto (Ø7)

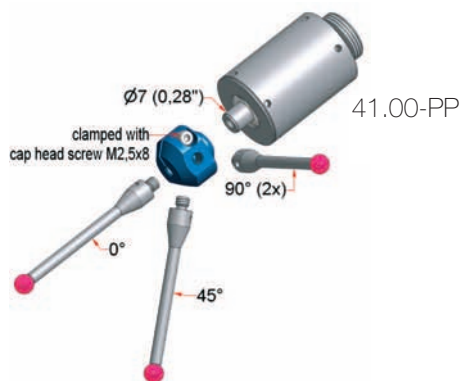

	Attacco	Peso	Codice
	M4 (4x)	6,3g	41.00-KM-M4

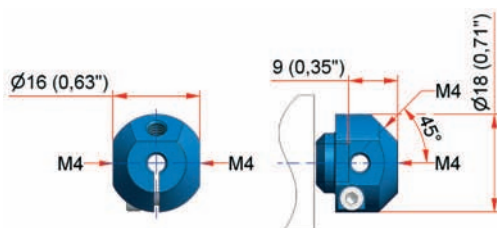

■ M4 - Utensile di montaggio

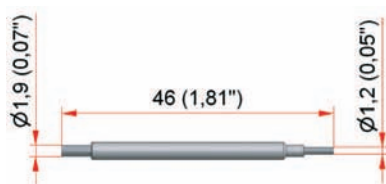

Perno di montaggio	Codice #0885
--------------------	--------------

Stili ed accessori per la misura dei pezzi

■ Alberi di rottura e adattatori con punto di rottura

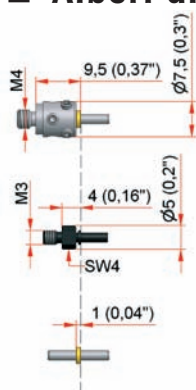

	Lunghezza	Attacco	Peso	Codice
Adattatore con albero di rottura	9,5 (0,37")	M4	2,5g	91.00-S-M4
Adattatore con albero di rottura	4 (0,16")	M3	0,6g	21.00-S-M3
Albero di rottura			0,6g	91.00-S

■ Stili con gambo in acciaio inossidabile, sfera in rubino e attacco per albero di rottura

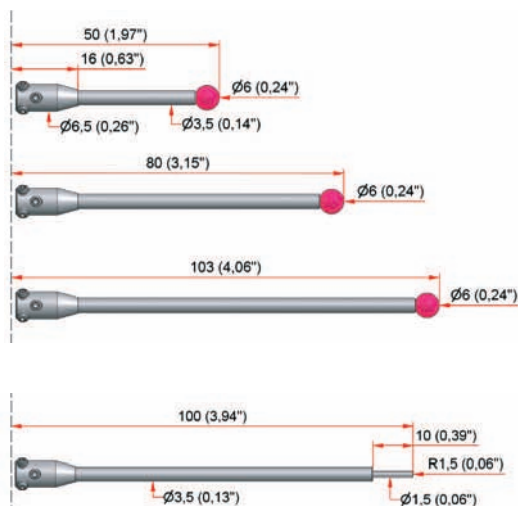

	Lunghezza	Ø Sfera	Peso	Codice
	50 (1,97")	6 (0,24")	5,7g	91.00-T50/6
	80 (3,15")	6 (0,24")	8,1g	91.00-T80/6
	103 (4,06")	6 (0,24")	9,8g	91.00-T103/6
	100 (3,94")		8,9g	91.00-T100/R1,5

■ Accessori con attacco per albero di rottura

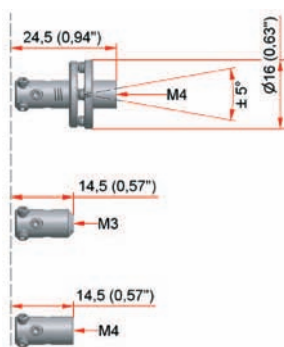

	Lunghezza	Attacco	Peso	Codice
Adattatore regolabile	24,5 (0,94")	Ø 6,5/M4	9,5g	91.00-NA
Adattatore	14,5 (0,57")	Ø 6,5/M3	2,6g	91.00-TA-M3
Adattatore	14,5 (0,57")	Ø 6,5/M4	2,7g	91.00-TA-M4

■ Utensile di montaggio per attacchi con albero di rottura



Chiave esagonale

Codice #0227

Stili ed accessori per la misura degli utensili

Alberi di rottura e adattatori con punto di rottura

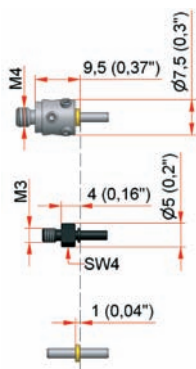

	Lunghezza	Attacco	Peso	Codice
Adattatore con albero di rottura	9,5 (0,37")	M4	2,5g	91.00-S-M4
Adattatore con albero di rottura	4 (0,16")	M3	0,6g	21.00-S-M3
Albero di rottura			0,6	91.00-S

Stili quadrati in metallo duro con attacco per albero di rottura

Per la misura di utensili non rotanti

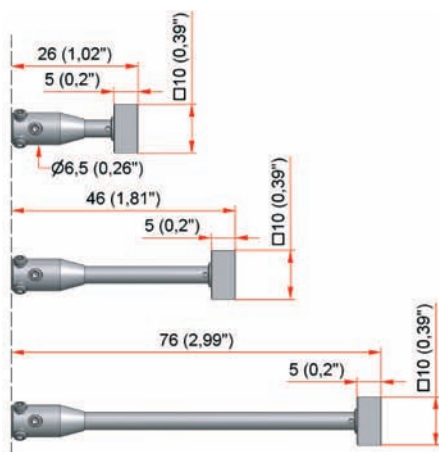

Lunghezza	Quadrato	Peso	Codice
26 (1,02")	10x10x5	11,9g	21.00-WM26
46 (1,81")	10x10x5	14,2g	21.00-WM46
76 (2,99")	10x10x5	14,6g	21.00-WM76

Stili cilindrici in metallo duro con attacco per albero di rottura

Per la misura di utensili rotanti

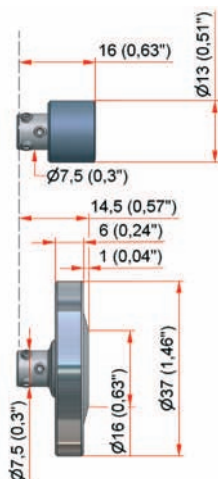

Lunghezza	Cilindro	Peso	Codice
16 (0,63")	13 (0,51")	18,6g	35.00-D13/20
14,5 (0,57")	37 (1,46")	40,0g	35.10-D37/24

Attrezzature per calibrazione

■ Set di calibrazione

Prolunghe e sfera di calibrazione in ceramica compresi.

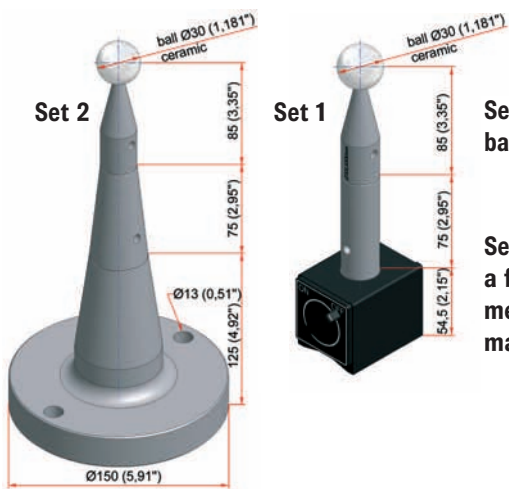

Set 1 con base magnetica

Set 2 con base a fissaggio meccanico e base magnetica

Altezza della base	Ø Sfera	Codice
54,5 (2,15")	30 (1,181")	3D-FI Eichkugel Set 1
125 (4,92")	30 (1,181")	3D-FI Eichkugel Set 2

■ Sfere di calibrazione in metallo duro

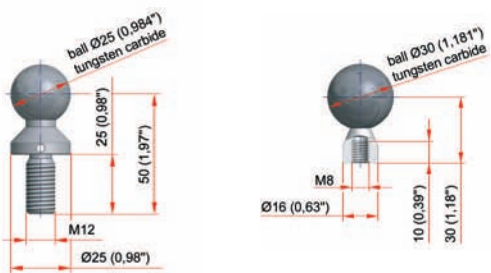

Ø Sfera	Attacco	Codice
25 (0,98")	M12	#2675
30 (1,18")	M8	#3468

■ Anello di calibrazione

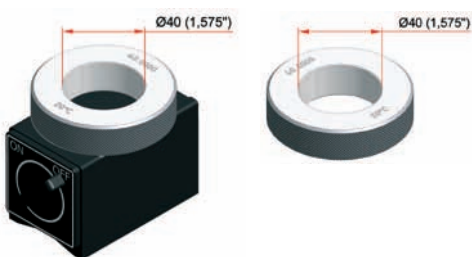

con base magnetica

senza base magnetica

Ø Anello	Altezza della base	Codice
40 (1,575")	55 (2,17")	91.00-CR-M
40 (1,575")		91.00-CR

■ Base di supporto per sfere di calibrazione

Con angolo di 45° e di 65°. Fornita senza sfere.



Ø Base	Altezza della base	Codice
64 (2,52")	40 (1,57")	3D-FI Support Base



Precisione sul pezzo

m&h Inprocess Messtechnik GmbH è leader tecnologico della misura in macchina. Oggi molte aziende conosciute nel mondo utilizzano i sistemi di misura m&h. m&h trova i propri punti di forza: nel know-how con la macchina utensile, nell'innovazione tecnica continua, nell'attenzione al processo di produzione del cliente e nell'ingegneria applicata. Questo significa che le richieste individuali del cliente e lo sviluppo di soluzioni particolari giocano sempre un ruolo importante. Una rete di vendita ed assistenza globale completa l'offerta m&h.

m&h Inprocess Messtechnik GmbH
Am Langholz 11
88289 Waldburg
Germania
Tel +49(0)7529 97 33 0
Fax +49(0)7529 97 33 7
vertrieb@mh-inprocess.com

m&h Italia S.r.l.
Via Roma 41/14
15070 Tagliolo Monferrato AL
Italia
Tel +39 0143 896 141
Fax +39 0143 896 821
mh-italia@mh-inprocess.com

www.mh-inprocess.com
www.hexagonmetrology.com

© 2011 Hexagon AB
All rights reserved.